

 **MOTOROLA SOLUTIONS**  
PROFESSIONAL DIGITAL TWO-WAY RADIO

**XT660d/XT665d**  
**FULL KEYPAD PORTABLE RADIO**

---

**USER GUIDE**

en-US	nl-NL	sv-SE
da-DK	nb-NO	tr-TR
de-DE	pl-PL	uk-UA
es-ES	pt-PT	
fr-FR	ru-RU	
it-IT	fi-FI	

**JULY 2017**

© 2017 Motorola Solutions, Inc. All rights reserved.



**MN003218A01-AA**



# Содержание

Авторские права на компьютерное программное обеспечение.....	7	2.5 Чехол.....	27
Важная информация по безопасности.....	9	2.6 Зарядка радиостанции.....	27
Меры предосторожности при эксплуатации.....	11	2.7 Зарядка с использованием одноместного зарядного устройства с подставкой.....	27
Введение.....	13	2.8 Зарядка аккумулятора отдельно от радиостанции.....	28
Информация по технике безопасности при обращении с аккумуляторами и зарядными устройствами.....	15	2.9 Светодиодные индикаторы зарядного устройства с подставкой.....	30
Указания по безопасной эксплуатации.....	16	2.10 Индикатор заряда аккумулятора.....	31
Глава 1. Обзор радиостанции.....	17	2.11 Приблизительное время зарядки.....	31
1.1 Кнопки управления.....	18	2.12 Зарядка радиостанции и аккумулятора с использованием многоместного зарядного устройства — дополнительный аксессуар.....	32
1.2 Технические характеристики радиостанций.....	22	Глава 3. Начало работы.....	35
Глава 2. Аккумуляторы и зарядные устройства.....	23	3.1 Включение/выключение радиостанции....	35
2.1 Сведения о литий-ионном аккумуляторе.....	23	3.2 Регулировка громкости.....	35
2.2 Установка литий-ионного аккумулятора..	24	3.3 Дисплей радиостанции.....	36
2.3 Извлечение литий-ионного аккумулятора.....	25	3.4 Выбор канала.....	37
2.4 Блок питания и одноместное зарядное устройство с подставкой (SUC).....	25	3.5 Прием вызова.....	38
		3.6 Индикаторы уровня сигнала и занятости канала.....	38

3.7 Диапазон переговоров.....	38	4.3.1 Выполнение вызова из меню КОНТАКТОВ.....	50
3.8 Светодиодные индикаторы радиостанции.....	39	4.3.2 Функции, доступные в меню "Контакты".....	51
3.9 VOX и iVOX.....	41	4.3.3 Добавление нового контакта в список контактов.....	52
3.9.1 Настройка VOX.....	41	4.3.4 Выполнение цифрового вызова с помощью функции доступа одним нажатием.....	52
3.9.2 Настройка iVOX.....	42	4.3.5 Быстрый контакт.....	53
3.9.3 Регулировка чувствительности iVOX.....	42	4.3.5.1 Редактирование быстрого контакта.....	53
3.10 Сброс до заводских настроек.....	43	4.3.5.2 Выполнение вызова быстрого контакта.....	54
3.11 Включение и отключение звукового сигнала.....	43	4.4 Сканирование.....	54
3.12 Блокировка или разблокировка клавиатуры.....	44	4.4.1 Выбор списка сканирования.....	54
3.13 Доступ к опциям меню.....	44	4.4.2 Выбор приоритетного канала из списка сканирования.....	55
Глава 4. Дополнительные функции.....	47	4.4.3 Удаление канала из списка сканирования.....	56
4.1 Настройка.....	47	4.4.4 Добавление канала в список сканирования.....	56
4.2 Редактирование каналов.....	48	4.5 Сообщение.....	57
4.2.1 Редактирование псевдонима канала.....	48		
4.2.2 Изменение частоты канала.....	48		
4.2.3 Изменение кода канала.....	49		
4.3 Контакты.....	50		

4.5.1 Создание нового текстового сообщения.....	57	4.12 Прямой вызов по ИД радиостанции.....	66
4.5.2 Ответ, пересылка или удаление полученного сообщения.....	58	4.13 Обратный импульс.....	67
4.5.3 Отправка быстрого текстового сообщения.....	59	4.14 Беззвучный режим.....	67
4.5.4 Пересылка и удаление отправленного сообщения.....	60	Глава 5. Настройка радиостанции.....	69
4.6 Запись.....	60	5.1 Настройка с помощью CPS.....	69
4.6.1 Инициализация записи.....	61	5.2 Клонирование радиостанций.....	70
4.6.2 Воспроизведение или удаление записанных файлов.....	61	5.3 Клонирование радиостанций с использованием кабеля для клонирования R2R (дополнительный аксессуар).....	70
4.6.3 Проверка оставшегося времени, доступного для записи.....	62	5.4 Инструкции по эксплуатации.....	71
4.7 Журнал вызовов.....	62	5.5 Если клонирование прошло неудачно.....	72
4.7.1 Сохранение контакта из журнала вызовов в список контактов..	63	Глава 6. Поиск и устранение неисправностей.....	75
4.8 Зона.....	63	6.1 Неисправность и решения.....	75
4.9 Сведения о радиостанции.....	64	Глава 7. Использование и уход.....	81
4.10 Скрытый режим.....	64	7.1 Меры предосторожности.....	81
4.10.1 Включение скрытого режима....	64	Глава 8. Таблица кодов и частот.....	83
4.10.2 Выключение скрытого режима..	65	8.1 Таблицы кодов и аналоговых частот.....	83
4.11 Разрыв связи.....	65	8.2 Таблицы кодов и цифровых частот.....	85
		8.3 Полный список частот XT665d.....	86
		8.4 Коды CTCSS и ЧЛ/ЦЧЛ.....	88
		Приложение А. Ограниченная гарантия Motorola Solutions.....	97

А.1 Гарантия не распространяется на:.....	97
А.2 Гарантийная информация.....	97
Приложение В. Аксессуары.....	99

## Авторские права на компьютерное программное обеспечение

Описанные в данном руководстве изделия Motorola Solutions могут содержать защищенные авторскими правами компьютерные программы Motorola Solutions, хранящиеся на полупроводниковых ЗУ или других носителях. Законы США и некоторых других стран обеспечивают определенные эксклюзивные права компании Motorola Solutions в отношении защищенных авторским правом компьютерных программ, включая, помимо прочего, эксклюзивное право на копирование и воспроизведение в любой форме защищенных авторским правом компьютерных программ. В связи с этим никакие компьютерные программы компании Motorola Solutions, которые содержатся в изделиях Motorola Solutions, описанных в настоящем руководстве, не разрешается копировать, воспроизводить, изменять, подвергать инженерному анализу для создания аналога или распространять каким бы то ни было способом без явного письменного разрешения компании Motorola Solutions.

Кроме того, приобретение изделий Motorola Solutions не приведет прямо, косвенно, процессуально или каким-либо иным образом к передаче лицензии на авторские права, патенты или запатентованные приложения Motorola Solutions, кроме обычной неисключительной лицензии на использование, которая возникает по закону при продаже изделия.

Данная страница намеренно оставлена пустой.

## Важная информация по безопасности

Сведения о безопасности и воздействии излучаемой радиочастотной энергии для портативных приемопередающих радиостанций



### **ВНИМАНИЕ!:**

**Данная радиостанция предназначена только для профессиональной эксплуатации.**

Прежде чем использовать ее, ознакомьтесь с буклетом "Сведения о безопасности и воздействии излучаемой радиочастотной энергии для портативных приемопередающих радиостанций". Он содержит важные инструкции по эксплуатации и технике безопасности, а также информацию по воздействию радиочастотной энергии и контролю соответствия применимым стандартам и нормативам.

Для ознакомления со списком аккумуляторов и других аксессуаров, утвержденных компанией Motorola Solutions, посетите следующий веб-сайт:

<http://www.motorolasolutions.com>

Данная страница намеренно оставлена пустой.

## Меры предосторожности при эксплуатации

Портативная радиостанция серии ХТ600d соответствует требованиям IP55, что позволяет использовать ее в тяжелых условиях эксплуатации, таких как дождь и запыленные условия.

- Если радиостанция была погружена в воду или использовалась под дождем, хорошо встряхните ее, чтобы удалить воду из решетки динамика и гнезда микрофона. Вода в решетке динамика и гнезде микрофона может ухудшить характеристики звука.
- Если вода попала на область контактов аккумулятора радиостанции, прочистите и высушите контакты аккумулятора и радиостанции перед тем, как присоединять аккумулятор к радиостанции. Оставшаяся вода может вызвать короткое замыкание в радиостанции.
- Если радиостанция подвергалась воздействию коррозионной среды (например, была погружена в соленую воду), промойте радиостанцию и аккумулятор пресной водой, а затем просушите.
- Для очистки наружных поверхностей радиостанции используйте разбавленный раствор слабого

бытового моющего средства и пресную воду (т. е. чайная ложка моющего средства на четыре литра воды).

- При очистке радиостанции не направляйте на нее сильную струю воды, это может вызвать попадание воды внутрь радиостанции.



### **ВНИМАНИЕ!:**

Не разбирайте радиостанцию. Разборка может повредить уплотнения и привести к нарушению герметичности радиостанции. Техобслуживание радиостанции должно выполняться только в сервисном центре, оснащенном средствами проверки и замены уплотнений.

Данная страница намеренно оставлена пустой.

## Введение

В данном руководстве пользователя описаны принципы эксплуатации радиостанций.

Ваш дилер или системный администратор могли внести изменения в настройки вашей радиостанции, исходя из конкретных задач. Для получения дополнительной информации обратитесь к дилеру или системному администратору.

Вы можете получить консультацию дилера или системного администратора по следующим вопросам:

- Была ли ваша радиостанция предварительно запрограммирована на какие-либо конвенциональные каналы?
- Какие кнопки запрограммированы на доступ к другим функциям?
- Какие дополнительные аксессуары могут понадобиться?
- Как лучше всего использовать радиостанцию для максимально эффективной связи?
- Какие процедуры техобслуживания способствуют продлению срока службы радиостанции?

Данная страница намеренно оставлена пустой.

## Информация по технике безопасности при обращении с аккумуляторами и зарядными устройствами

В настоящем документе содержатся важные инструкции по безопасной эксплуатации. Внимательно прочтите эти инструкции и сохраните для дальнейшего использования в качестве справки. Перед началом использования зарядного устройства для аккумуляторов ознакомьтесь со всеми инструкциями и предупреждениями, размещенными на:

- зарядном устройстве;
  - аккумуляторе;
  - радиостанции с установленным в ней аккумулятором.
- 1** Для снижения риска травм используйте зарядное устройство для зарядки только сертифицированных аккумуляторов Motorola Solutions. Зарядка аккумуляторов других типов может привести к

взрыву и, как следствие, травмам и материальному ущербу.

- 2** Использование аксессуаров, не рекомендованных компанией Motorola Solutions, может стать причиной возгорания, поражения электрическим током или травм.
- 3** Для снижения уровня повреждений вилки и кабеля отключайте зарядное устройство от электрической сети, удерживая кабель за вилку. Не тяните за кабель.
- 4** Используйте удлинительный кабель только тогда, когда это необходимо. Использование удлинительного кабеля с недопустимыми параметрами может стать причиной пожара и поражения электрическим током. Если возникла необходимость использовать удлинительный кабель, убедитесь, что используется кабель соответствующего размера. Если длина кабеля не превышает 30,48 м, должен использоваться кабель размера 18 AWG, а при длине кабеля до 45,72 м должен использоваться кабель размера 16 AWG.
- 5** Не используйте зарядное устройство, если в нем имеются какие-либо неполадки или повреждения. Передайте его квалифицированному представителю сервисной службы компании Motorola Solutions.

- 6 Не разбирайте зарядное устройство: оно не подлежит ремонту, и запасные детали к нему не предусмотрены. Разборка зарядного устройства может привести к поражению электрическим током или возгоранию.
- 7 Для снижения риска поражения электрическим током обесточьте устройство перед проведением каких-либо операций по обслуживанию или чистке.

## Указания по безопасной эксплуатации

- Выключайте радиостанцию во время зарядки.
- Зарядное устройство не подходит для эксплуатации вне помещений. Используйте только в сухих условиях или в помещениях с невысокой влажностью.
- Подключайте зарядное устройство к оборудованному соответствующими предохранителями блоку питания только с соответствующим напряжением (напряжение указано на корпусе устройства).
- Обесточьте зарядное устройство, отключив сетевой штепсель.
- Подключайте оборудование к электрической розетке, к которой обеспечен свободный доступ или которая располагается рядом с устройством.
- Замена плавких предохранителей в устройстве должна производиться с учетом типа и значения, указанных в инструкции к устройству.
- Температура окружающей среды вокруг блока питания не должна превышать 40 °C (104 °F).
- Выходная мощность блока питания не должна превышать значений, указанных на этикетке изделия, расположенной на нижней части зарядного устройства.
- Убедитесь, что на кабель питания нельзя наступить, об него нельзя запнуться, а также что он защищен от воздействия влаги или иных механических повреждений.

## Обзор радиостанции

В данной главе описываются кнопки и функции, позволяющие управлять радиостанцией.

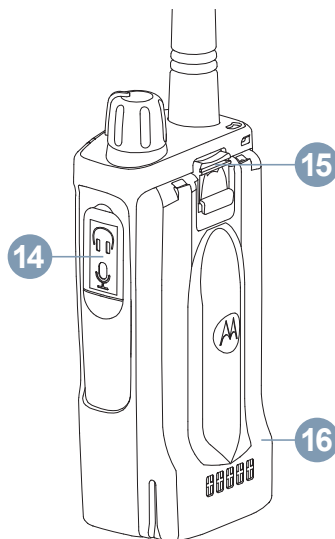

## 1.1





## Кнопки управления

В следующей таблице описываются функции каждой кнопки радиостанции.



**Таблица 1: Справочная таблица по кнопкам управления**

Номер	Описание
1	<b>Антенна</b> В модели радиостанции ХТ665d антенна не снимается.
2	<b>Отверстие для ремешка</b>
3	<b>Кнопка записи</b> Нажмите кнопку, чтобы включить/выключить функцию записи передачи. Для получения дополнительной информации см. раздел <a href="#">Запись на стр. 60</a> .
4	<b>Кнопка РТТ</b> Нажмите и удерживайте эту кнопку для разговора и отпустите ее для прослушивания.
5, 6	<b>Боковая кнопка 1 (SB1), Боковая кнопка 2 (SB2)</b> См. <a href="#">Таблица 2: Настройка по умолчанию для кнопок SB1 и SB2 на стр. 20</a> .
7	<b>Регулятор Вкл./Выкл./Громкость</b> Предназначена для включения или выключения радиостанции и для регулировки громкости.

*Продолжение таблицы...*

Номер	Описание
8	<p><b>Индикатор</b> Предназначена для отображения состояния аккумулятора, состояния включения питания, информации о радиовызове и состояния сканирования.</p>
9	<p><b>Динамик</b></p>
10	<p><b>Микрофон</b> При отправке сообщения пользователю необходимо четко говорить в микрофон.</p>
11	<p><b>ЖК-дисплей</b> Монохромный дисплей с оранжевой подсветкой.</p>
12	<p><b>Кнопки меню/ОК и навигационные кнопки</b></p> <p>Нажмите  для перехода в меню или подтверждения выбора; нажмите и удерживайте, чтобы сохранить выбранный вариант в режиме программирования.</p> <p>Нажмите  / , чтобы выбрать левый/правый параметр, доступный в меню; нажмите и удерживайте для ускорения переключения между параметрами.</p> <p>Нажмите , чтобы отменить выбор и вернуться на один уровень меню назад; нажмите и удерживайте эту кнопку, чтобы вернуться на главный экран.</p>
13	<p><b>Буквенно-цифровая клавиатура</b></p>

*Продолжение таблицы...*

Номер	Описание
	<p>Нажмите  для ввода цифры "0"; нажмите и удерживайте эту кнопку, чтобы переключиться с ввода текста на ввод цифр, выбора символов и языка. В правом верхнем углу дисплея радиостанции отображается ABC, abc и 123, указывая на доступные для ввода символы.</p> <p>Нажмите  для вставки пробела; нажмите и удерживайте эту кнопку, чтобы заблокировать или разблокировать все кнопки управления за исключением кнопки <b>PTT</b>.</p>
14	<p><b>Аксессуарный разъем</b> Предназначен для подключения совместимых аксессуаров.</p>
15	<p><b>Фиксатор аккумулятора</b></p>
16	<p><b>Аккумулятор</b> В радиостанциях серии XT600d используются литий-ионные аккумуляторы. Также могут предоставляться другие аккумуляторы. Для получения дополнительной информации см. раздел <a href="#">Таблица 4: Аккумуляторы, одобренные компанией Motorola Solutions на стр. 29</a>.</p>

**Таблица 2: Настройка по умолчанию для кнопок SB1 и SB2**

Кнопки	Настройка по умолчанию
Короткое нажатие кнопки <b>SB1</b>	Домашний канал

*Продолжение таблицы...*

Кнопки	Настройка по умолчанию
Длительное нажатие кнопки <b>SB1</b>	Объявление уровня заряда аккумулятора
Короткое нажатие кнопки <b>SB2</b>	Сканирование
Длительное нажатие кнопки <b>SB2</b>	Мониторинг

Описание каждого способа нажатия кнопок на радиостанции:

#### **Короткое нажатие**

Нажмите и быстро отпустите кнопку.

#### **Длительное нажатие**

Нажмите и удерживайте кнопку в течение запрограммированного времени.

#### **Удерживание**

Удерживайте кнопку нажатой.



#### **УВЕДОМЛЕНИЕ:**

Ваш дилер или системный администратор могли внести изменения в настройки вашей радиостанции, исходя из конкретных задач. Чтобы узнать запрограммированные настройки радиостанции, обратитесь к дилеру или системному администратору.

## 1.2

## Технические характеристики радиостанций

В следующей таблице приведены технические характеристики радиостанций.

**Таблица 3: Технические характеристики радиостанций XT665d**

<b>XT665d</b>	
Диапазон частот (МГц)	PMR446, digital PMR446, LPD 433-434
Мощность передачи (Вт)	0,5 для PMR446 и digital PMR446, 0,01 для LPD
Количество каналов	128
Антенна	Несъемная

Маркировка модели

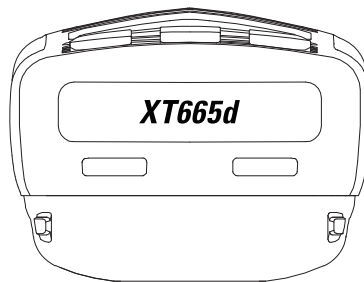

## Аккумуляторы и зарядные устройства

В радиостанциях серии XT600d используются литий-ионные аккумуляторы различной емкости, от которой зависит срок службы аккумулятора.

### 2.1

## Сведения о литий-ионном аккумуляторе

В комплект поставки радиостанций серии XT600d входит литий-ионный аккумулятор. Перед первым использованием такой аккумулятор необходимо полностью зарядить, чтобы обеспечить оптимальную емкость и производительность.

Срок службы аккумулятора определяется несколькими факторами. К критическим факторам относятся регулярная избыточная зарядка (перезарядка) и среднее значение глубины разрядки при каждом цикле. Как правило, количество циклов зарядки аккумулятора уменьшается с учащением случаев избыточной зарядки и увеличением средней глубины разрядки. Например, аккумулятор, который часто подвергается избыточной

зарядке и разряжается на 100% несколько раз в день, проработает меньше, чем аккумулятор, который редко подвергается перезарядке и разряжается на 50% в день. Аккумулятор, который получает минимальную перезарядку и разряжается в среднем только на 25%, прослужит еще дольше.

Аккумуляторы Motorola Solutions предназначены специально для использования с зарядными устройствами Motorola Solutions и наоборот. Использование зарядных устройств сторонних производителей для зарядки аккумуляторов может привести к их повреждению и прекращению действия гарантии. Аккумулятор по возможности должен храниться при температуре около 25 °C (77 °F) (комнатная температура). Зарядка охлажденного аккумулятора (при температуре ниже 10 °C (50 °F)) может привести к протечке электролита и, в итоге, к отказу аккумулятора. Зарядка нагретого аккумулятора (при температуре выше 35 °C (95 °F)) приведет к уменьшению разрядной емкости, что негативно отразится на производительности радиостанции. Высокоскоростные зарядные устройства для аккумуляторов Motorola Solutions оснащены чувствительным к температуре контуром, позволяющим проверить, заряжается ли аккумулятор в пределах температуры, указанных выше.

Ниже указано время работы от литий-ионного аккумулятора с мощностью передачи в 0,5 Вт в режиме экономии аккумулятора.

## Стандартный

20 ч

## Аккумулятор повышенной емкости

28 ч

### 2.2

## Установка литий-ионного аккумулятора

Ниже приведены инструкции по установке литий-ионного аккумулятора.

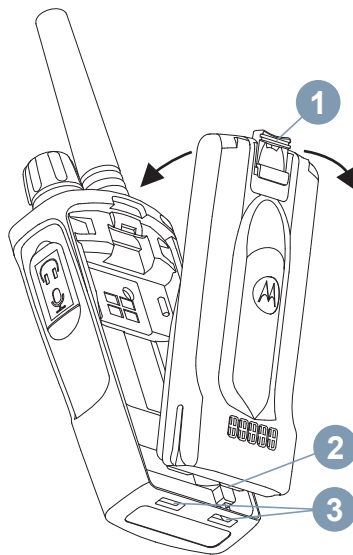

- 1 Выключите питание радиостанции.
- 2 Расположите аккумулятор так, чтобы логотип Motorola был направлен вверх, и вставьте защелки (2), расположенные в нижней части аккумулятора, в разъемы (3).

- 3 Нажмите на фиксатор аккумулятора (1) и задвиньте аккумулятор в радиостанцию до защелкивания фиксатора.

### 2.3

## Извлечение литий-ионного аккумулятора

Ниже приведены инструкции по извлечению литий-ионного аккумулятора.

- 1 Выключите питание радиостанции.
- 2 Нажмите на фиксатор аккумулятора и удерживайте его в этом положении.
- 3 Извлеките аккумулятор из радиостанции.

### 2.4

## Блок питания и одноместное зарядное устройство с подставкой (SUC)

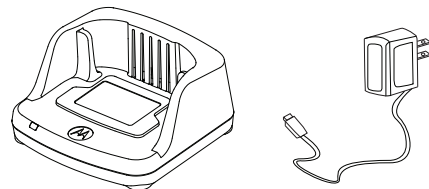

В комплект поставки радиостанции входит одно одноместное зарядное устройство с подставкой, один блок питания (также называемый преобразователем) и набор адаптеров.

К блоку питания можно подключить любой из поставляемых в наборе адаптеров. Используйте адаптер в зависимости от региона, в котором вы находитесь.

Выполните следующие действия для сборки и разборки блока питания.

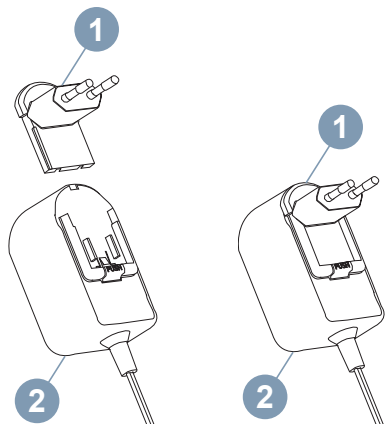

В случае приобретения дополнительного зарядного устройства или блока питания (2) убедитесь в том, что они аналогичны уже имеющемуся у вас одностороннему зарядному устройству с подставкой и блоку питания.

- Совместите адаптер (1) с выемками на блоке питания (2) и вставьте его в блок питания до щелчка.
- Чтобы извлечь адаптер (1) из блока питания, сдвиньте его вверх.



**УВЕДОМЛЕНИЕ:**

Адаптер, показанный на рисунках, используется исключительно для иллюстрации. Вам может понадобиться другой тип адаптера в зависимости от региона.

## 2.5

## Чехол

Ниже приведены инструкции по использованию чехла.

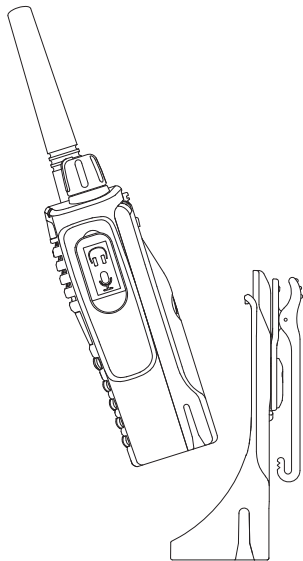

- 1 Вставьте радиостанцию в основание чехла.  
Надавите радиостанцию, прижимая ее к задней

стороне чехла так, чтобы крепления на чехле вошли в углубления на аккумуляторе.

- 2 Чтобы извлечь радиостанцию из чехла, выньте крепления из углублений на аккумуляторе при помощи верхней защелки на чехле. Сдвиньте радиостанцию вверх и выньте ее из чехла.

## 2.6

## Зарядка радиостанции

Не вынимая аккумулятор из радиостанции, поместите его в одноместное зарядное устройство с подставкой или многоместное зарядное устройство, одобренное к использованию компанией Motorola Solutions.

## 2.7

## Зарядка с использованием одноместного зарядного устройства с подставкой

Следующие шаги объясняют, как выполняется зарядка радиостанции с помощью одноместного зарядного устройства с подставкой:

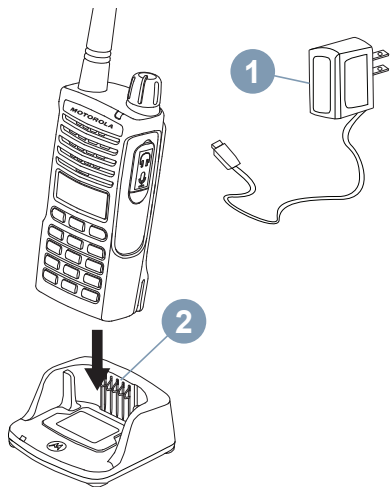

- 1 Поставьте зарядное устройство на ровную поверхность.
- 2 Подключите блок питания (1) к входному разъему, расположенному на боковой части корпуса одноместного зарядного устройства с подставкой (2).
- 3 Установите радиостанцию в зарядное устройство, при этом она должна быть

расположена лицевой стороной к пользователю, как показано на рисунке.



#### **УВЕДОМЛЕНИЕ:**

При зарядке аккумулятора, подключенного к радиостанции, выключите радиостанцию, чтобы обеспечить полный заряд аккумулятора. Более подробную информацию см. в разделе [Указания по безопасной эксплуатации на стр. 16](#).

## 2.8

### **Зарядка аккумулятора отдельно от радиостанции**

Чтобы зарядить аккумулятор отдельно, выполните следующие действия.

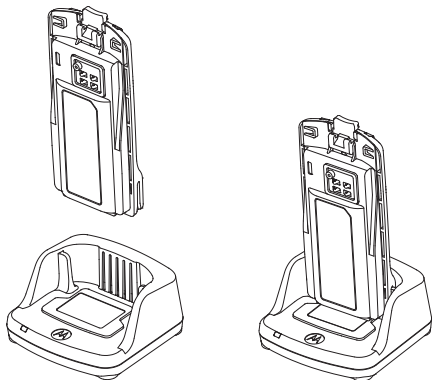

**Таблица 4: Аккумуляторы, одобренные компанией Motorola Solutions**

Номер по каталогу	Описание
PMNN4434_R	Стандартный литий-ионный аккумулятор
PMNN4453_R	Литий-ионный аккумулятор повышенной емкости

- 1 Выполните шаги [шаг 3](#) из раздела "Зарядка с использованием одноместного зарядного устройства с подставкой на стр. 27".
- 2 Установите аккумулятор в подставку внутренней поверхностью к передней части одноместного зарядного устройства с подставкой.
- 3 Совместите разъемы аккумулятора с направляющими одноместного зарядного устройства с подставкой.

## 2.9

## Светодиодные индикаторы зарядного устройства с подставкой

В следующей таблице приведены все состояния устройства и соответствующие им режимы работы светодиодного индикатора.

**Таблица 5: Светодиодный индикатор зарядного устройства**

Состояние	Светодиодный индикатор	Комментарии
Питание включено	Индикатор горит зеленым цветом примерно 1 секунду	-
Выполняется зарядка	Постоянно горит красным	-
Зарядка окончена	Постоянно горит зеленым	-
Аккумулятор неисправен	Быстро мигает красным	Чаще всего изменение

*Продолжение таблицы...*

Состояние	Светодиодный индикатор	Комментарии
		положения аккумулятора позволяет решить проблему.
Ожидание начала зарядки	Медленно мигает желтым	Аккумулятор перегрет или переохлажден, либо напряжение не соответствует требуемому.
	Не применимо	Аккумулятор разряжен
Уровень заряда аккумулятора	Один раз мигает красным	Низкий уровень заряда аккумулятора
	Два раза мигает желтым	Средний уровень заряда аккумулятора

*Продолжение таблицы...*

Состояние	Светодиодный индикатор	Комментарии
	Три раза мигает зеленым	Высокий уровень заряда аккумулятора

Светодиодная индикация отсутствует:

- Проверьте, правильно ли радиостанция с аккумулятором или аккумулятор отдельно установлены в зарядное устройство. (см. параграф [шаг 3](#) главы "[Зарядка с использованием одноместного зарядного устройства с подставкой на стр. 27](#)")
- Убедитесь, что кабель питания надежно подключен к разъему зарядного устройства и к соответствующей розетке переменного тока, а также что к розетке подведен ток.
- Убедитесь, что аккумулятор, используемый в устройстве, указан в [Таблица 4: Аккумуляторы, одобренные компанией Motorola Solutions на стр. 29](#).



## 2.10

[Отправить отзыв](#)

## Индикатор заряда аккумулятора

Индикатор заряда аккумулятора, расположенный в верхнем левом углу дисплея радиостанции, показывает текущий уровень заряда аккумулятора.

**Таблица 6: Индикатор заряда литий-ионного аккумулятора**

Индикатор заряда аккумулятора		
3 штриха	2 штриха	1 штрих
		
100–70%	70–30%	35–0% (мигает при ≤10%)

## 2.11

### Приблизительное время зарядки

Ниже перечислены зарядные устройства с указанием приблизительного времени зарядки аккумулятора. Для получения дополнительной информации см. [Таблица 12: Аккумулятор на стр. 99](#).

**Стандартный аккумулятор**

≤ 4,5 ч

**Аккумулятор повышенной емкости**

≤ 4,5 ч

2.12

**Зарядка радиостанции и аккумулятора с использованием многоместного зарядного устройства — дополнительный аксессуар**

Многоместное зарядное устройство позволяет заряжать до шести радиостанций или аккумуляторов одновременно. Аккумуляторы можно заряжать, не извлекая их из радиостанции, или отдельно — непосредственно в зарядном устройстве. В каждый из шести зарядных разъемов можно установить радиостанцию (в чехле или без него) или аккумулятор, но нельзя установить радиостанцию и аккумулятор одновременно.

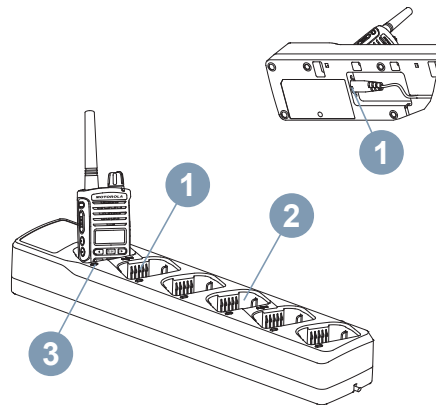

- 1 Поставьте многоместное зарядное устройство на ровную поверхность.

---

- 2 Подключите кабель питания к двойному штырьковому разъему (1) в нижней части многоместного зарядного устройства.

---

- 3 Подключите кабель питания к розетке переменного тока.

---

- 4 Выключите питание радиостанции.

---

- 5 Установите радиостанцию или аккумулятор в разъем для зарядки (3) передней панелью от контактов (2).
- 

**УВЕДОМЛЕНИЕ:**

- Подробную информацию о работе многоместного зарядного устройства см. в прилагающихся к устройству инструкциях. Более подробную информацию о запасных частях и их номерах см. в разделе [Аксессуары на стр. 99](#).
- Более подробную информацию о светодиодных индикаторах многоместного зарядного устройства (3) см. в разделе [Таблица 5: Светодиодный индикатор зарядного устройства на стр. 30](#).

Данная страница намеренно оставлена пустой.

## Начало работы

Информация, приведенная в этом разделе, поможет вам получить представление о базовых принципах эксплуатации радиостанции.

### 3.1

## Включение/выключение радиостанции

Для включения радиостанции поверните регулятор **Вкл./Выкл./Громкость** по часовой стрелке.

Радиостанция воспроизводит один из следующих сигналов:

- тональный сигнал включения питания и объявление номера канала, или
- объявления уровня заряда аккумулятора и номера канала, или
- беззвучный режим (звуковые сигналы отключены).

Светодиодный индикатор мигает красным в течение 3 секунд.

Для выключения радиостанции поворачивайте регулятор **Вкл./Выкл./Громкость** против часовой стрелки до тех пор, пока не услышите щелчок.

### 3.2

## Регулировка громкости

Чтобы увеличить громкость, поверните регулятор **Вкл./Выкл./Громкость** по часовой стрелке; чтобы уменьшить громкость, поверните регулятор против часовой стрелки.



### УВЕДОМЛЕНИЕ:

Не следует держать радиостанцию слишком близко к уху, когда она настроена на большую громкость или во время регулировки громкости.

## 3.3

## Дисплей радиостанции

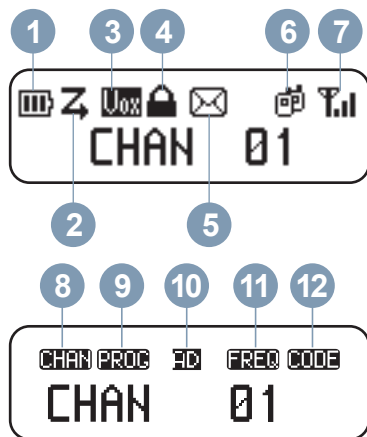







На главном экране в первой строке на дисплее отображаются различные значки, указывающие на состояние разных функций. Вторая строка содержит строки меню.

В следующей таблице приводится описание значков.



Номер	Значок	Описание
1.		Количество штрихов (0–3) показывает оставшийся уровень заряда аккумулятора.
2.		Включена функция сканирования.
3.		Функция VOX/iVOX активирована. Если аксессуары VOX не подключены, при активации этой функции радиостанция работает в режиме iVOX и можно говорить в микрофон, не нажимая кнопку <b>РТТ</b> . Если функция используется при наличии подключенных аксессуаров VOX, можно говорить в микрофон аксессуара, не удерживая кнопку <b>РТТ</b> на радиостанции или на аксессуаре.
4.		<b>Клавиатура и боковые</b> кнопки заблокированы.

*Продолжение таблицы...*

Ном ер	Зна чок	Описание
5.		Получено как минимум одно непрочитанное текстовое сообщение.
6.i.		Выполняется групповой вызов.
6.ii.		Выполняется частный вызов.
7.		Индикатор уровня принимаемого сигнала. Количество штрихов (0–3) отображает мощность сигнала приема.
8.		Отображает индекс текущего канала.
9.		Радиостанция на текущий момент находится в режиме программирования.
10.i.		Текущий канал в аналоговом режиме.

Продолжение таблицы...

[Отправить отзыв](#)

Ном ер	Зна чок	Описание
10.ii.		Текущий канал в цифровом режиме.
11.		Отображает частоту текущего канала.
12.		Отображает текущий код CTCSS/ЦЧЛ.





#### УВЕДОМЛЕНИЕ:

Представленный дисплей радиостанции показан только для того, чтобы указать на расположение значков. Отображение для каждой радиостанции может отличаться (по каналу или коду), это зависит от запрограммированных функций, доступных для данной модели или региона. Нажатие любой кнопки, кроме кнопки **PTT**, включает подсветку.

### 3.4

## Выбор канала

На главном экране два раза нажмите  или , чтобы перейти к следующему каналу.

У каждого канала есть свои настройки частоты, кода устройства для исключения помех и сканирования.

### 3.5

## Прием вызова

Ниже приведены инструкции по приему вызова.

- 1 Отпустите кнопку **PTT** и ждите голосовой активности.
- 
- 2 Чтобы принять вызов, держите радиостанцию вертикально на расстоянии примерно 2,5–5 см (1–2 дюйма) от рта. Нажмите кнопку **PTT** для разговора и отпустите ее для прослушивания.  
Во время приема или передачи светодиодный индикатор горит красным цветом.
- 

Инструкции по выполнению вызова см. в разделе [Выполнение вызова из меню КОНТАКТОВ на стр. 50](#).

### 3.6

## Индикаторы уровня сигнала и занятости канала

Когда на частоте наблюдается активность, мигает значок уровня сигнала (без штрихов), а светодиодный индикатор радиостанции горит оранжевым цветом.

Значок уровня сигнала радиостанции  может изменяться от 1 штриха (самый слабый) до 3 штрихов (самый мощный) в зависимости от зоны приема радиостанции. При работе радиостанции в режиме приема значок уровня сигнала показывается со штрихами.



### УВЕДОМЛЕНИЕ:

Препятствия на пути сигнала могут влиять на мощность получаемого сигнала.

### 3.7

## Диапазон переговоров

Радиостанции серии ХТ600d разработаны для обеспечения максимальных рабочих характеристик и улучшения диапазона передачи в полевых условиях. Во избежание помех рекомендуется, чтобы расстояние между радиостанциями составляло более 1,5 м. Зона

покрытия радиостанции составляет 16 250 м<sup>2</sup>, 13 этажей или 9 км на ровной местности.

Диапазон переговоров зависит от рельефа местности. Кроме того, на него могут повлиять наличие бетонных конструкций, густого лиственного покрова и эксплуатация радиостанций внутри помещений или транспортных средств. Оптимальный диапазон рассчитан на использование в условиях открытой местности с плоским рельефом и составляет до 9 км. При наличии зданий и деревьев применим средний диапазон. Если передаче сигнала препятствуют густой лиственный покров и горы, диапазон уменьшается до минимального.

Чтобы установить надлежащую двустороннюю связь, на обеих радиостанциях должны использоваться

3.8

## Светодиодные индикаторы радиостанции

В следующей таблице приведены сведения о состояниях радиостанции и режимах светодиодной индикации.

Статус радиостанции	Светодиодный индикатор
Включение	Горит красным в течение 3 секунд.

*Продолжение таблицы...*

одинаковые настройки канала, частоты и кодов устройства для исключения помех. Это зависит от профиля, который был предварительно запрограммирован на радиостанции:

### Канал

Текущий канал, который использует радиостанция в зависимости от модели радиостанции.

### Частота

Частота, используемая для передачи/приема.

### Код устройства для исключения помех

Эти коды помогают минимизировать помехи путем выбора различных комбинаций кодов.

Статус радиостанции	Светодиодный индикатор
Передача (TX)/Прием (RX)	Постоянно горит красным, когда радиостанция выполняет передачу или прием.
Режим программирования "неактивного" состояния/режима канала	Постоянно мигает красным.
Канал занят	Горит оранжевым.
Низкий заряд аккумулятора	Постоянно мигает оранжевым.
Сканирование	Быстро мигает красным.
Режим VOX/iVOX	Дважды мигает красным.
VOX/iVOX PTT	Постоянно горит красным, указывая на то, что радиостанция выполняет передачу.
Запись	Постоянно мигает красным и зеленым.
Режим программирования CPS	Постоянно мигает зеленым.
Режим клонирования	Дважды мигает оранжевым.
Выполняется клонирование	Горит оранжевым до завершения клонирования.
Прошивка микропрограммы	Горит зеленым, когда радиостанция готова к выполнению прошивки; в процессе выполнения прошивки светодиодный индикатор быстро мигает зеленым, индикатор выключается по завершении передачи данных и горит красным в течение 3 секунд при включении питания радиостанции.

## 3.9

**VOX и iVOX**

В данной главе описываются способы настройки и регулировки чувствительности VOX/iVOX.

**VOX**

VOX доступна только на аксессуарах с поддержкой функции VOX. Микрофоны гарнитур с функцией VOX остаются активными в течение всего времени, при этом радиостанция автоматически выполняет передачу при обнаружении сигнала, поэтому пользователю не нужно нажимать кнопку **PTT** на радиостанции или аксессуаре.

**iVOX**

Функция iVOX доступна только на радиостанции, к которой не подключены аксессуары. Если функция iVOX включена, микрофон радиостанции остается активным в течение всего времени, при этом радиостанция автоматически выполняет передачу при обнаружении сигнала, поэтому пользователю не нужно нажимать кнопку **PTT** на радиостанции или аксессуаре.

## 3.9.1

[Отправить отзыв](#)

**Настройка VOX**

Ниже приведены инструкции по настройке VOX.

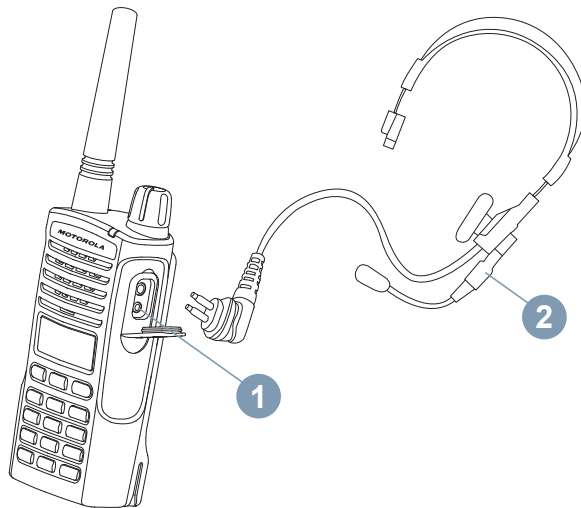

- 1 Выключите питание радиостанции.

---

- 2 Откройте крышку аксессуарного разъема.

---

- 3 Подсоедините штекер аудиоаксессуара (2) к порту для аксессуаров (1).

---

- 4 Включите питание радиостанции.  
Светодиодный индикатор два раза мигнет красным.
- 

- 5 Перед тем как поднести аксессуар к уху, уменьшите уровень громкости.
- 

- 6 Чтобы начать передачу, говорите в микрофон аксессуара; чтобы принять вызов, прекратите говорить.  
VOX можно отключить на время, нажав кнопку **PTT** или отсоединив аксессуар.
- 



**УВЕДОМЛЕНИЕ:**

Чтобы заказать аксессуары, обратитесь по месту покупки продукции Motorola Solutions.

### 3.9.2

## Настройка iVOX

Ниже приведены инструкции по настройке iVOX.

- 1 Выключите питание радиостанции.
- 

- 2 Чтобы активировать iVOX, нажмите и удерживайте кнопку **PTT** при включении радиостанции.

На дисплее появится сообщение **VOX**.

---



**УВЕДОМЛЕНИЕ:**

Короткое нажатие кнопки **PTT** отключает iVOX на время. На дисплее появляется мигающее сообщение **VOX** .

Выполнить короткое нажатие кнопки **PTT** еще раз, чтобы заново активировать iVOX.

Между моментом, когда пользователь начинает говорить, и моментом, когда радиостанция начинает передачу, есть небольшой промежуток времени.

### 3.9.3

## Регулировка чувствительности iVOX

Чувствительность аксессуаров или микрофона радиостанции можно изменять в зависимости от условий работы устройства. Чувствительность iVOX можно запрограммировать с помощью ПО для

пользовательского программирования (CPS) или кнопки



По умолчанию установлено значение **MEDIUM**. Можно установить любой из уровней чувствительности **iVOX**, указанных в списке ниже.

**1** Нажмите  и перейдите к элементу **SETTING**.

**2** Нажмите  и перейдите к элементу **VOX LEVEL**.

**3** Нажмите  и выберите подходящий уровень чувствительности.

**4** Нажмите , чтобы подтвердить выбор.



#### **УВЕДОМЛЕНИЕ:**

На выбор доступны следующие уровни чувствительности **VOX**: **LOW**, **MEDIUM** и **HIGH**.

3.10

[Отправить отзыв](#)

## Сброс до заводских настроек

С помощью этой функции можно восстановить заводские настройки для всех функций радиостанций.

Нажмите одновременно кнопки **PTT**, **SB2** и **SB1** во время включения радиостанции и удерживайте их, пока не услышите звуковой сигнал высокой тональности.

3.11

## Включение и отключение звукового сигнала

Ниже приведены инструкции по включению и отключению звукового сигнала.

**1** Нажмите  и перейдите к элементу **SETTING**.

**2** Нажмите  и перейдите к элементу **BEEP TONE**.

**3** Нажмите  и перейдите к элементу **ON/OFF**.

- Нажмите , чтобы включить или отключить тональный сигнал "beer".

### 3.12

## Блокировка или разблокировка клавиатуры

Вы можете заблокировать клавиатуру радиостанции, чтобы избежать случайного изменения настроек. Ниже приведены инструкции по блокировке или разблокировке клавиатуры.

- Нажмите и удерживайте  в течение 4 секунд.

Если клавиатура или боковые кнопки заблокированы, на дисплее отображается значок

блокировки .

- Нажмите и удерживайте  в течение 4 секунд.

Если клавиатура или боковые кнопки доступны,

на дисплее отсутствует значок блокировки .





### УВЕДОМЛЕНИЕ:

С помощью этой функции нельзя заблокировать кнопку РТТ.

### 3.13



## Доступ к опциям меню

Ниже приведены инструкции для получения доступа к опциям меню.

- Коротко нажмите  для доступа к меню. На дисплее радиостанции отображается список параметров функций.
- Нажмите  или  для просмотра следующих функций:
  - SETTING

- CHANNEL EDIT
  - CONTACTS
  - SCAN
  - MESSAGE
  - RECORDING
  - CALL LOG
  - ZONE
  - RADIO INFO
- 

3 Выполните одно из следующих действий.

- Чтобы войти в меню функции, нажмите  .
  - Чтобы выйти из меню, нажмите кнопку  .
- 



**УВЕДОМЛЕНИЕ:**

После 10 секунд бездействия режим "Меню" автоматически деактивируется.

Более подробную информацию о функциях см. в разделе [Дополнительные функции на стр. 47](#).

Данная страница намеренно оставлена пустой.

## Дополнительные функции

### 4.1

### Настройка

В меню НАСТРОЕК есть несколько элементов, параметры которые можно изменять непосредственно на радиостанции без использования CPS. В следующей таблице приведены настройки и опции:

Типы настройки	Параметры	Значение по умолчанию
BACKLIGHT	ON/OFF	ON
VOICE ASSIST	<ul style="list-style-type: none"> <li>• OFF</li> <li>• ENGLISH</li> <li>• FRENCH</li> <li>• SPANISH</li> <li>• ITALIAN</li> <li>• RUSSIAN</li> </ul>	ENGLISH

*Продолжение таблицы...*

[Отправить отзыв](#)

Типы настройки	Параметры	Значение по умолчанию
	<ul style="list-style-type: none"> <li>• DUTCH</li> <li>• PORTUGUESE</li> <li>• GERMAN</li> <li>• POLISH</li> <li>• TURKISH</li> </ul>	
VOX/iVOX	ON/OFF	ON
VOX LEVEL	LOW/MEDIUM/ HIGH	MEDIUM
BEEP TONE	ON/OFF	ON
TOT (Таймер выключения PTT)	OFF/60S/120S/ 180S	60S
Escalert Tone	ON/OFF	OFF

Ниже приведены инструкции по переходу в меню НАСТРОЕК и настройке параметров.

- 1 Нажмите  и перейдите к элементу SETTING.

2 Нажмите  и перейдите к нужному элементу в списке доступных вариантов.

3 Используйте ,  или  для выбора нужного элемента.

## 4.2

### Редактирование каналов

Функция редактирования каналов включается с помощью CPS. Она позволяет получать доступ к списку каналов, для которых можно выполнить редактирование псевдонима канала и частоту/код канала на экране меню. Для получения дополнительной информации о данной конфигурации обратитесь к дилеру или системному администратору.

#### 4.2.1

### Редактирование псевдонима канала

Ниже приведены инструкции по редактированию псевдонима канала.

1 Нажмите  и перейдите к элементу CHANNEL EDIT.

2 Нажмите  и прокрутите до нужного канала.

3 Когда на дисплее отображается нужный псевдоним канала, нажмите  и перейдите к элементу CHAN ALIAS.

4 Нажмите  и введите необходимые буквы или цифры.

5 Нажмите , чтобы подтвердить выбор. На радиостанции отобразится сообщение COMPLETE.

#### 4.2.2

### Изменение частоты канала

Ниже приведены инструкции по изменению частоты канала.

1 Нажмите  и перейдите к элементу CHANNEL EDIT.

---

2 Нажмите  и прокрутите до нужного канала.

---

3 Когда на дисплее отображается нужный код канала, нажмите  и перейдите к элементу RX/TX EDIT.

---

4 Нажмите  и перейдите к элементу FREQUENCY.

---

5 Нажмите  и выберите нужную частоту в списке частот.

---

6 Нажмите , чтобы подтвердить выбор.  
На радиостанции отобразится сообщение COMPLETE.

---

## Изменение кода канала

Ниже приведены инструкции по изменению кода канала.

1 Нажмите  и перейдите к элементу CHANNEL EDIT.

---

2 Нажмите  и прокрутите до нужного канала.

---

3 Когда на дисплее отображается нужный код канала, нажмите  и перейдите к элементу RX/TX EDIT.

---

4 Нажмите  и перейдите к элементу PL/DPL.

---

5 Нажмите  и введите необходимые цифры.

---

6 Нажмите , чтобы подтвердить выбор.  
На радиостанции отобразится сообщение COMPLETE.

---

## 4.3

## Контакты

В данной главе описываются различные типы вызовов и способы осуществления вызова.

Доступ к списку контактов можно получить через меню КОНТАКТОВ. В списке контактов предусмотрена возможность совершать различные типы вызовов: например, групповой вызов, частный вызов и общий вызов. Ваш дилер или системный администратор могли внести изменения в настройки вашей радиостанции, исходя из конкретных задач. Чтобы узнать запрограммированные настройки радиостанции, обратитесь к дилеру или системному администратору.

### Частный вызов

Вызов одной радиостанции другой радиостанцией. Для выполнения частного вызова радиостанция должна быть запрограммирована на инициирование частного вызова.

### Групповой вызов

Вызов предварительно определенной группы. Для выполнения группового вызова радиостанция должна быть настроена в качестве участника этой группы.

### Общий вызов

Вызов, который получатель может только принимать, но не может отвечать на него. Для выполнения общего вызова радиостанция должна быть запрограммирована на инициирование общего вызова.



## 4.3.1

## Выполнение вызова из меню КОНТАКТОВ

Ниже приведены инструкции по выполнению вызова из меню КОНТАКТЫ.

- 1 Нажмите  и перейдите к элементу CONTACTS.

---

- 2 Используйте  или  для прокрутки списка доступных вариантов.

---

- 3 После того, как на дисплее радиостанции отобразится требуемый идентификатор вызова, нажмите кнопку **PTT** для выполнения вызова.

## 4.3.2

## Функции, доступные в меню "Контакты"

После вводе каждого идентификатора контакта из списка контактов пользователю становятся доступны перечисленные ниже функции. В следующей таблице указаны доступные функции и приводится описание каждой из них.

Функции	Описание
VIEW	Просмотр идентификатора контакта.
QUICK CONTACT	Установка текущего идентификатора контакта для функции "Быстрый контакт".
CALL ALERT	Отправка оповещения о вызове на целевую радиостанцию.
RADIO CHECK	Инициализация запроса на проведение проверки радиостанции позволяет пользователю определять, активна ли выбранная радиостанция в

*Продолжение таблицы...*

Функции	Описание
	системе, получая подтверждения после отправки запроса.
REMOTE MON	Инициализация запроса на выполнение удаленного мониторинга позволяет активировать микрофон и передатчик целевой радиостанции для удаленного мониторинга.
RADIO ENABLE	Инициализация команды активации радиостанции позволяет включать отключенную целевую радиостанцию (заблокированную).
RADIO DISABLE	Инициализация команды деактивации радиостанции позволяет отключать передачу и прием на целевой радиостанции.
SEND MESSAGE	Отправка нового текстового сообщения или быстрого текстового сообщения.
DELETE	Удаление идентификатора контакта.



## 4.3.3

## Добавление нового контакта в список контактов

Ниже приведены инструкции по добавлению нового контакта в список контактов.

- 1 Нажмите  и перейдите к элементу CONTACTS.

---

- 2 С помощью  или  прокрутите до элемента ADD NEW и нажмите  для ввода данных.

---

- 3 Введите идентификаторы новой радиостанции, затем нажмите  для подтверждения идентификатора.

---

- 4 Введите псевдоним контакта и нажмите  для подтверждения нового имени.

## Выполнение цифрового вызова с помощью функции доступа одним нажатием

Функция доступа одним нажатием позволяет пользователю с легкостью выполнять групповой или частный вызов на предварительно заданный идентификатор. Эту функцию можно назначить программируемым кнопкам с коротким или длительным нажатием. Кнопке доступа одним нажатием можно назначить только один идентификатор, при этом радиостанция поддерживает программирование нескольких кнопок доступа одним нажатием. Ваш дилер или системный администратор могли внести изменения в настройки вашей радиостанции, исходя из конкретных задач. Чтобы узнать запрограммированные настройки радиостанции, обратитесь к дилеру или системному администратору.

- 1 Держите радиостанцию вертикально на расстоянии примерно 2,5–5,0 см (1–2 дюйма) от рта.

## 4.3.4

- 2 Нажмите боковую кнопку, для которой была запрограммирована функция доступа одним нажатием.

Светодиодный индикатор загорится ровным красным цветом.

- 3 Дождитесь окончания тонального сигнала разрешения разговора (если включен) и начните говорить.

- 4 Чтобы завершить передачу, нажмите запрограммированную кнопку **Доступ одним нажатием** еще раз.

- 5 Во время удержания вызова нажмите кнопку **РТТ**, чтобы ответить на текущий вызов.

#### 4.3.5

### Быстрый контакт

Функция "Быстрый контакт" позволяет выполнять частный вызов нажатием кнопки, которой назначена функция быстрого контакта.







#### УВЕДОМЛЕНИЕ:



Эта функция доступна только в цифровом режиме и может быть использована только при выполнении группового и частного вызовов.



#### 4.3.5.1

### Редактирование быстрого контакта

Ниже приведены инструкции по редактированию быстрого контакта.

- 1 Нажмите  **OK** и перейдите к элементу CONTACTS.
- 2 Используйте  или  для прокрутки списка вариантов.
- 3 Выберите контакты радиостанции и нажмите  **OK**.
- 4 Перейдите к элементу QUICK CONTACT и нажмите  **OK**.

5 Используйте  или  для прокрутки списка доступных вариантов и выберите номер для быстрого контакта.

6 Нажмите , чтобы подтвердить выбор. На дисплее радиостанции появится значок , указывающий на успешную активацию.

#### 4.3.5.2

### Выполнение вызова быстрого контакта

Ниже приведены инструкции по выполнению вызова быстрого контакта.

1 На главном экране нажмите .

2 Нажмите соответствующую цифровую клавишу на **буквенно-цифровой** клавиатуре, а затем нажмите кнопку **РТТ** для выполнения вызова.

#### 4.4

## Сканирование



Сканирование позволяет выполнять мониторинг каналов для обнаружения переговоров. Когда радиостанция обнаруживает передачу, сканирование прекращается и радиостанция останавливается на активном канале. Это дает пользователю возможность слушать другого пользователя на этом канале и разговаривать с ним без переключения канала. После завершения разговора радиостанция возобновит сканирование через 3 секунд.

#### 4.4.1

### Выбор списка сканирования

Ниже приведены инструкции по выбору списка сканирования.

1 Нажмите  и перейдите к элементу **SCAN**.

2 Нажмите кнопку  и используйте  или  для прокрутки списка сканирования.

3 После выбора списка сканирования нажмите



4 Перейдите к элементу SET ACTIVE.

5 Нажмите , чтобы подтвердить выбор.

На дисплее радиостанции появится значок ✓, указывающий на успешную активацию.



#### УВЕДОМЛЕНИЕ:

Для выполнения сканирования одновременно можно выбрать только одну группу.

#### 4.4.2

### Выбор приоритетного канала из списка сканирования

Функция мониторинга приоритетов позволяет радиостанции автоматически принимать передачу от участника разговорной группы с более высоким приоритетом во время обработки другого вызова.

Ниже приведены инструкции по выбору приоритетного канала из списка сканирования.



1 Нажмите  и перейдите к элементу SCAN.

2 Нажмите кнопку  и используйте  или  для прокрутки списка сканирования.

3 После выбора списка сканирования нажмите .

4 Перейдите к элементу CURRENT CHAN/псевдониму другого канала, который задан в списке сканирования, и нажмите .

5 Выполните одно из следующих действий.

- Чтобы включить приоритет, перейдите к элементу PRIORITY ON и нажмите .
- Чтобы отключить приоритет, перейдите к элементу PRIORITY OFF и нажмите .



## 4.4.3

## Удаление канала из списка сканирования

Ниже приведены инструкции по удалению канала из списка сканирования.

- 1 Нажмите  и перейдите к элементу SCAN.

---

- 2 Нажмите кнопку  и используйте  или  для прокрутки списка сканирования.

---

- 3 После выбора списка сканирования нажмите .

---

- 4 Перейдите к элементу CURRENT CHAN/псевдониму другого канала, который задан в списке сканирования, и нажмите .

---

- 5 Перейдите к элементу DELETE и нажмите .

---

- 6 Выполните одно из следующих действий.

- Чтобы удалить, перейдите к элементу DELETE?.
- Чтобы вернуться на предыдущий экран, перейдите к элементу CANCEL?.

7

Нажмите , чтобы подтвердить выбор.



## 4.4.4

## Добавление канала в список сканирования

Ниже приведены инструкции по добавлению канала в список сканирования.



- 1 Нажмите  и перейдите к элементу SCAN.

---

- 2 Нажмите кнопку  и используйте  или  для прокрутки списка сканирования.

---

- 3 После выбора списка сканирования нажмите .

- 4 Перейдите к элементу ADD и нажмите .
- 5 Прокрутите список сканирования и выберите нужный псевдоним канала.
- 6 Нажмите , чтобы подтвердить выбор.  
На радиостанции отобразится сообщение COMPLETE.

## 4.5

## Сообщение

**УВЕДОМЛЕНИЕ:**

Эта функция доступна только в цифровом режиме.

Устройства серии XT600d поддерживают функцию обмена текстовыми сообщениями. В следующей таблице указаны элементы меню "Сообщение" и приводятся их описания.

Выбираемые элементы	Описания
NEW TEXT	Используйте буквенно-цифровую клавиатуру для ввода текстовых сообщений вручную.
INBOX	Хранилище полученных сообщений. В этом разделе меню пользователь может пересылать или отвечать на сообщения.
QUICK TEXT	Готовые короткие текстовое сообщение для быстрого ответа.
SENT	Хранилище отправленных сообщений. В этом разделе меню пользователь может пересылать или отвечать на сообщения.

## 4.5.1

### Создание нового текстового сообщения

Ниже приведены инструкции по созданию нового текстового сообщения.

1 Нажмите  и перейдите к элементу MESSAGE.

---

2 Нажмите , чтобы перейти на экран сообщений.

---

3 Перейдите к элементу NEW TEXT и нажмите .

---

4 Используйте **буквенно-цифровую** клавиатуру для ввода текстового сообщения.

---

5 Нажмите , чтобы подтвердить выбор.  
На дисплее радиостанции отобразится список контактов.

---

6 Прокрутите до нужного контакта и нажмите , чтобы выполнить отправку.  
На радиостанции отобразится сообщение SENT.

---

## Ответ, пересылка или удаление полученного сообщения

Ниже приведены инструкции по отправке ответа, пересылке и удалению полученного сообщения.

1 Нажмите  и перейдите к элементу MESSAGE.

---

2 Нажмите , чтобы перейти на экран сообщений.

---

3 Перейдите к элементу INBOX и нажмите .

---

4 Прокрутите список полученных сообщений до нужного сообщения. Нажмите , чтобы выбрать следующие действия.

---

5 Выполните одно из следующих действий.

- Чтобы создать новое текстовое сообщение для отправки ответа отправителю, перейдите к элементу QUICK REPLY и выберите NEW TEXT.

- Чтобы выбрать одно из готовых коротких сообщений для отправки ответа отправителю, перейдите к элементу QUICK REPLY и выберите QUICK TEXT.
- Для переадресации сообщения другому контакту в списке контактов перейдите к элементу FORWARD.
- Чтобы удалить, перейдите к элементу DELETE?.
- Чтобы вернуться на предыдущий экран, перейдите к элементу CANCEL?.
- Чтобы просмотреть сообщение, перейдите к элементу REVIEW.

---

6 Нажмите , чтобы подтвердить выбор.

---

### 4.5.3

## Отправка быстрого текстового сообщения

Ниже приведены инструкции по отправке быстрого текстового сообщения.

[Отправить отзыв](#)

1 Нажмите  и перейдите к элементу MESSAGE.

---

2 Нажмите , чтобы перейти на экран сообщений.

---

3 Перейдите к элементу QUICK TEXT и нажмите клавишу .

---

4 Прокрутите список быстрых текстовых сообщений до нужного сообщения. Нажмите  для выбора.

---

5 Нажмите , чтобы подтвердить выбор. На дисплее радиостанции отобразится список контактов.

---

6 Прокрутите до нужного контакта и нажмите , чтобы выполнить отправку. На радиостанции отобразится сообщение SENT.

---

## 4.5.4

## Пересылка и удаление отправленного сообщения

Ниже приведены инструкции по пересылке и удалению отправленного сообщения.

1 Нажмите  и перейдите к элементу MESSAGE.

2 Нажмите , чтобы перейти на экран сообщений.

3 Перейдите к элементу SENT и нажмите .

4 Прокрутите список отправленных сообщений и нажмите  для выбора нужного сообщения.

5 Выполните одно из следующих действий.

- Для переадресации сообщения другому контакту в списке контактов перейдите к элементу FORWARD.

- Чтобы удалить, перейдите к элементу DELETE?.
- Чтобы вернуться на предыдущий экран, перейдите к элементу CANCEL?.
- Чтобы просмотреть сообщение, перейдите к элементу REVIEW.

6 Нажмите , чтобы подтвердить выбор.

## 4.6

## Запись



### УВЕДОМЛЕНИЕ:

Эта функция доступна только в цифровом режиме.

После включения функции записи голоса каждый разговор во время передачи будет записываться. Запись будет завершена по окончании передачи. Если передача длится более 3 минут, следующая запись начнется сразу после завершения предыдущей записи. Это будет продолжаться до завершения передачи. Полное время записи составляет 15 минут.

## 4.6.1

## Инициализация записи



Ниже приведены инструкции по инициализации записи.

- 1 Нажмите  и перейдите к элементу RECORDING.

---

- 2 Нажмите , чтобы перейти на экран записей

---

- 3 Выполните одно из следующих действий.
  - Чтобы начать запись, перейдите к элементу START и нажмите  или нажмите и удерживайте кнопку **Запись**.
  - Чтобы остановить запись, перейдите к элементу STOP и нажмите  или снова нажмите и удерживайте кнопку **Запись**.

При отсутствии вызова функция записи находится в режиме ожидания. При обнаружении передачи радиостанция автоматически переключается в режим записи разговора.

## 4.6.2

## Воспроизведение или удаление записанных файлов

- 1 Нажмите  и перейдите к элементу RECORDING.

---

- 2 Нажмите , чтобы перейти на экран записей

---

- 3 Перейдите к элементу RECORD FILES и нажмите .

---

- 4 Прокрутите список записанных файлов до нужного файла, затем нажмите  для его выбора.

---

- 5 Выполните одно из следующих действий.
  - Чтобы воспроизвести запись, перейдите к элементу PLAYBACK.
  - Чтобы заблокировать записанные файлы, перейдите к элементу LOCKED.

- Чтобы удалить, перейдите к элементу DELETE?.
- Чтобы вернуться на предыдущий экран, перейдите к элементу CANCEL?.

---

6 Нажмите , чтобы подтвердить выбор.

---

#### 4.6.3

### Проверка оставшегося времени, доступного для записи

1 Нажмите  и перейдите к элементу RECORDING.

---

2 Нажмите , чтобы перейти на экран записей

---

3 Перейдите к элементу TIME LEFT и нажмите . На дисплее радиостанции отобразится количество минут, доступных для записи.

---

## Журнал вызовов

Журнал вызовов позволяет пользователю просматривать историю вызовов радиостанции. Ниже приведены инструкции для получения доступа к журналу вызовов.



### УВЕДОМЛЕНИЕ:

Эта функция доступна только в цифровом режиме.

1 Нажмите  и перейдите к элементу CALL LOG.

---

2 Нажмите , чтобы перейти на экран журнала вызовов.

---

3 Выполните одно из следующих действий.

- Чтобы просмотреть список входящих вызовов, перейдите к элементу INCOMING.
  - Чтобы просмотреть список исходящих вызовов, перейдите к элементу OUTGOING.
-

## 4.7.1

## Сохранение контакта из журнала вызовов в список контактов

Ниже приведены инструкции по сохранению контакта из журнала вызовов в список контактов.

- 1 Нажмите  и перейдите к элементу CALL LOG.

---

- 2 Нажмите , чтобы перейти на экран журнала вызовов.

---

- 3 Перейдите к элементу INCOMING для просмотра списка входящих вызовов.

---

- 4 Найдите нужный контакт и нажмите кнопку , чтобы выбрать его.  
На радиостанции отобразится SAVE CONTACT.

---

- 5 Нажмите  и введите псевдоним контакта с помощью **буквенно-цифровой** клавиатуры.

[Отправить отзыв](#)

## 6

Нажмите , чтобы сохранить сведения.

## 4.8

## Зона

Зона — это группа каналов. Существует четыре доступных зоны, при этом каждая зона состоит из различных каналов. В следующей таблице показано распределение каналов для каждой зоны.

Зона	Каналы
ALL ZONE (по умолчанию)	1–128
ZONE 1	1–32
ZONE 2	33–64
ZONE 3	65–96
ZONE 4	97–128

Ниже приведены инструкции по выбору зоны.

## 1

Нажмите , и перейдите к элементу ZONE.

2 Нажмите  и перейдите к соответствующему варианту в списке зон.

---

3 Когда на дисплее отобразится нужная зона, нажмите  для ее выбора.

---

#### 4.9

## Сведения о радиостанции

Радиостанция содержит сведения о различных общих параметрах.

Общая информация о радиостанции включает следующие сведения:

- ИД радиостанции
- Псевдоним радиостанции
- Версия микропрограммы

Используйте  и  или  для просмотра информации.

#### 4.10

## Скрытый режим

Скрытый режим включается с помощью CPS. Когда радиостанция работает в скрытом режиме, экран и светодиодный индикатор радиостанции полностью выключены, динамик радиостанции отключен. Для связи и звуковой индикации используются только аксессуары. Кнопки **РТТ** и другие кнопки управления работают как обычно. Для получения дополнительной информации о данной конфигурации обратитесь к дилеру или системному администратору.

#### 4.10.1

## Включение скрытого режима

Ниже приведены инструкции по включению скрытого режима.

1 Нажмите и удерживайте  до тех пор, пока не раздастся тональный сигнал.

---

2 Введите четырехзначный пароль.

---

3 Экран радиостанции выключен.

---

## 4.10.2

## Выключение скрытого режима

Ниже приведены инструкции по выключению скрытого режима.

- 1 Нажмите и удерживайте  до тех пор, пока не раздастся тональный сигнал.

---

- 2 Введите четырехзначный пароль.

---

- 3 Экран радиостанции включен.

## 4.11

## Разрыв связи

Функция разрыва связи позволяет пользователю передавать другому пользователю уведомление о своем намерении связаться с ним. Другой пользователь примет это уведомление после завершения передачи. Эта функция позволяет пользователю получать приоритет при передаче и блокировать передачу других пользователей.



### УВЕДОМЛЕНИЕ:

Эта функция доступна только в цифровом режиме и может быть использована только при выполнении группового вызова.

Программируемая кнопка разрыва связи и продолжительность ограниченного периода разрыва связи назначаются дилером или системным администратором. Для получения дополнительной информации о данной конфигурации обратитесь к дилеру или системному администратору.

Приведенные ниже действия описывают принцип работы функции разрыва связи между радиостанциями.

- 1 Во время выполнения группового вызова нажмите программируемую кнопку **Разрыв**.

---

- 2 После завершения текущего группового вызова на дисплее радиостанции, на которой была нажата кнопка **Разрыв**, появится сообщение **WAIT**, при этом на другой радиостанции отобразится сообщение **BREAK**.

---

- 3 Выполните одно из следующих действий.

- Для успешного выполнения разрыва связи нажмите кнопку **РТТ** на радиостанции, на дисплее которой отображается сообщение WAIT, и удерживайте ее нажатой в течение 3 секунд. На дисплее радиостанции отобразится сообщение COMPLETE!.
- Для успешного выполнения разрыва связи нажмите кнопку **РТТ** на радиостанции, на дисплее которой отображается сообщение BREAK, и удерживайте ее нажатой в течение 3 секунд. На радиостанции, на дисплее которой отображается сообщение WAIT, отобразится сообщение COMPLETE!.
- Для сбоя разрыва связи не нажимайте кнопки **РТТ** на радиостанциях. Дождитесь истечения ограниченного периода разрыва связи. На радиостанции, на дисплее которой отображается сообщение WAIT, отобразится сообщение FAIL!.

Продолжительность ограниченного периода разрыва связи можно запрограммировать с помощью CPS.

- 4 Другим пользователям, передача которых была прервана, необходимо будет дождаться

истечения периода действия таймера выключения (TOT) перед выполнением любой передачи.

#### 4.12

### Прямой вызов по ИД радиостанции

Прямой вызов — это функция, которая позволяет радиостанции передать вызов с использованием идентификатора радиостанции. Ниже приведены инструкции по выполнению прямого вызова с использованием идентификатора радиостанции.

- 1 На главном экране нажмите  .
- 2 Введите идентификатор радиостанции с помощью **буквенно-цифровой** клавиатуры.
- 3 Нажмите кнопку **РТТ** для выполнения вызова.

4.13

## Обратный импульс



### УВЕДОМЛЕНИЕ:

Эта функция доступна только в аналоговом режиме.

Обратный импульс исключает ненужный шум (остатки шумоподавления) во время потери определения несущей. Пользователь может выбрать значение обратного импульса в пределах установленного диапазона: Выкл./120/180/240. По умолчанию для функции обратного импульса установлено значение 240.

- Некоторые функции, доступные для программирования с помощью CPS, могут различаться в зависимости от модели радиостанции.
- Для получения дополнительной информации о данной конфигурации обратитесь к дилеру или системному администратору.

4.14

## Беззвучный режим

Беззвучный режим включается с помощью CPS. Для получения дополнительной информации о данной конфигурации обратитесь к дилеру или системному администратору.

Существуют три варианта режима, которые могут быть запрограммированы с помощью CPS:

Выбираемые элементы	Описание
ВЫКЛ.	Беззвучный режим выключен.
Только звук аксессуаров	При приеме вызовов звук направляется на гарнитуру, а не на динамик радиостанции.
Без звука	Динамик радиостанции и гарнитура отключается.

Данная страница намеренно оставлена пустой.

## Настройка радиостанции

В данной главе приведены инструкции по настройке радиостанции.



### УВЕДОМЛЕНИЕ:

Ваш дилер или системный администратор могли внести изменения в настройки вашей радиостанции, исходя из конкретных задач. Чтобы узнать запрограммированные настройки радиостанции, обратитесь к дилеру или системному администратору.

5.1

## Настройка с помощью CPS

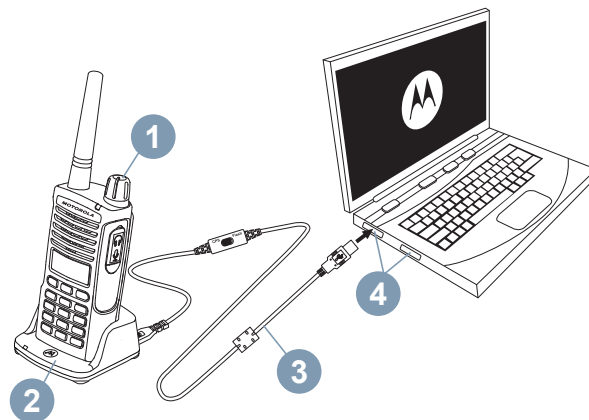

**Рисунок 1: Настройка радиостанции с помощью CPS**

Для программирования подключите радиостанцию серии ХТ600d (1) к компьютеру, на котором установлено ПО CPS (4), с помощью одноместного зарядного устройства с подставкой (2) и кабеля для программирования CPS (3\*), как показано на [Рисунок 1: Настройка радиостанции с помощью CPS на стр. 69](#).

Переключите кабель программирования CPS в режим "CPS Mode".

С помощью CPS пользователь может программировать частоты и коды ЧЛ/ЦЧЛ, а также другие функции, включая: разрыв связи, скрытый режим и беззвучный режим. CPS представляет собой очень полезный инструмент, поскольку он позволяет заблокировать программирование с передней панели или ограничить изменение любой функции радиостанции (для исключения случайного удаления предустановленных настроек радиостанции). Кроме того, CPS обеспечивает безопасность, поскольку предоставляет возможность установки пароля для управления профилем радиостанции.



**УВЕДОМЛЕНИЕ:**

(\*) Кабель программирования CPS, номер по каталогу НККН4027\_, приобретается отдельно. За подробной информацией обратитесь по месту покупки продукции Motorola Solutions.

5.2

## Клонирование радиостанций

Вы можете провести клонирование профилей радиостанций серии XT600d с исходной радиостанции

на целевую радиостанцию, используя один из следующих методов:

- Кабель для клонирования двух одноместных зарядных устройств и радиостанций (R2R)
- CPS



**УВЕДОМЛЕНИЕ:**

Убедитесь, что переключатель кабеля находится в положении "Flash" или "CPS mode".

5.3

## Клонирование радиостанций с использованием кабеля для клонирования R2R (дополнительный аксессуар)

Ниже показаны типы кабелей, используемых для клонирования R2R.



Рисунок 2: Кабель CPS



Рисунок 3: Кабель для клонирования

[Отправить отзыв](#)

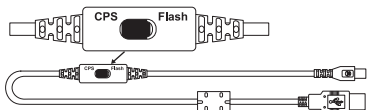
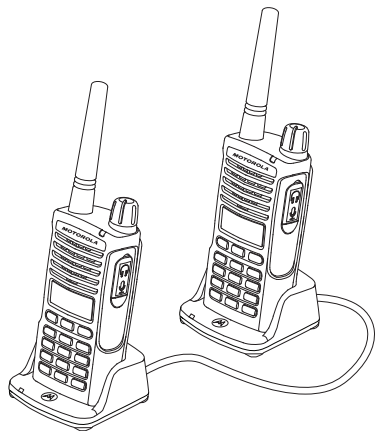

Рисунок 4: Преобразователь USB

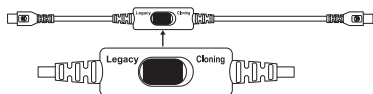
## 5.4

### Инструкции по эксплуатации

Ниже приведены инструкции по выполнению клонирования радиостанций с использованием R2R:

- 1 Выключите радиостанции и подготовьте следующее оборудование:
    - Полностью заряженные аккумуляторы для каждой радиостанции.
    - Два одноместных зарядных устройства для клонирования радиостанций серии XT600d.
- 
- 2 Отключите все кабели (кабели питания или USB-кабели) от одноместных зарядных устройств.
- 
- 3 Подключите кабель для клонирования с преобразователем USB. Подключите один конец кабеля для клонирования с разъемом mini USB к одному зарядному устройству, а другой конец — к другому.

**УВЕДОМЛЕНИЕ:**

Во время процесса клонирования одноместные зарядные устройства не нужно подключать к сети электропитания. Аккумуляторы не будут заряжаться. Устанавливается только связь для обмена данными между радиостанциями.

- 
- 4 Включите целевую радиостанцию и поместите ее в одноместное зарядное устройство.

---

  - 5 Включите исходную радиостанцию следующим образом:
    - a Одновременно нажмите и удерживайте кнопки **РТТ** и **SB2** при включении радиостанции.
    - b Удерживайте кнопки в течение 3 секунд, пока не раздастся четко различимый звуковой сигнал и голосовое сообщение "Cloning" ("Клонирование").

---

  - 6 Поместите исходную радиостанцию в одноместное зарядное устройство. Нажмите и отпустите кнопку **SB1**.

---

  - 7 По окончании клонирования исходная радиостанция сообщит о его результате

голосовым уведомлением: "successful" ("успешно") или "fail" ("ошибка"). Если исходная радиостанция оснащена дисплеем, на нем отобразится сообщение Pass или Fail (в течение 5 секунд раздастся звуковой сигнал).

- 
- 8 Завершив процесс клонирования, выключите и включите все радиостанции, чтобы выйти из режима клонирования.
- 

## 5.5

## Если клонирование прошло неудачно

Вы услышите голосовое сообщение "Fail" ("Неудачно"), которое означает, что клонирование не состоялось. В этом случае выполните следующие действия перед повторной попыткой:

- 1 Убедитесь, что аккумуляторы обеих радиостанций полностью заряжены.

---

- 2 Проверьте подключение кабеля для клонирования к обоим одноместным зарядным устройствам.

---

- 3 Убедитесь, что аккумулятор должным образом вставлен в радиостанцию.

---
- 4 Убедитесь, что в зарядном устройстве и на контактах радиостанции не скопился мусор.

---
- 5 Убедитесь, что целевая радиостанция включена.

---
- 6 Убедитесь, что исходная радиостанция находится в режиме клонирования.

---
- 7 Убедитесь, что обе радиостанции принадлежат к одному диапазону частот, одному региону и имеют одну мощность передачи.

**УВЕДОМЛЕНИЕ:**

Кабель для клонирования предназначен для использования только с совместимыми одноместными зарядными устройствами RLN6175 и PMLN6394 от Motorola Solutions.

---

При заказе кабеля для клонирования используйте номер по каталогу НККН4028\_. Более подробную информацию об аксессуарах см. в [Аксессуары на стр. 99](#).

Данная страница намеренно оставлена пустой.

# Поиск и устранение неисправностей

В следующей таблице приведены способы устранения ошибок в случае возникновения неисправности.

6.1

## Неисправность и решения

Если...	То...
<b>Нет питания</b>	<p>Зарядите или замените литий-ионный аккумулятор.</p> <p>Использование аккумулятора при температурах вне допустимого диапазона может привести к сокращению срока его службы.</p> <p>См. <a href="#">Сведения о литий-ионном аккумуляторе на стр. 23</a>.</p>
<b>На канале слышны чужие переговоры или шум</b>	<p>Убедитесь, что код устройства для исключения помех задан.</p> <p>Возможно, частота или код устройства для исключения помех используются.</p>

Если...	То...
	<p>Измените настройки частот или кодов на всех радиостанциях.</p> <p>Убедитесь, что радиостанция при передаче работает на правильной частоте и с правильным кодом.</p>
<b>Плохое качество аудиосигнала</b>	<p>Возможно, настройки радиостанции заданы неверно. Перепроверьте настройки частот, кодов и полос пропускания и убедитесь, что они одинаковы для всех радиостанций.</p>
<b>Ограниченный диапазон переговоров</b>	<p>Стальные и/или бетонные конструкции, густой лиственный покров, здания или наличие транспортных средств уменьшают рабочий диапазон. Убедитесь в наличии прямой видимости для повышения качества передачи.</p> <p>Ношение радиостанции близко к телу (в кармане или на поясе) уменьшает диапазон.</p> <p>Переместите радиостанцию. Для увеличения диапазона и зоны покрытия вы можете устранить препятствия или увеличить мощность.</p> <p>Радиостанции диапазонов УВЧ отличаются более широким диапазоном сигнала и обеспечивают</p>

Если...	То...
	<p>лучшее проникновение сигнала сквозь препятствия.</p> <p>См. <a href="#">Диапазон переговоров на стр. 38</a>.</p>
<b>Не удается передать или принять сообщение</b>	<p>Убедитесь, что при передаче вы полностью нажимаете кнопку <b>PTT</b>.</p> <p>Убедитесь, что все радиостанции имеют одинаковые настройки канала, частоты и кода устройства для исключения помех</p> <p>Перезарядите или заново вставьте аккумуляторы. См. <a href="#">Сведения о литий-ионном аккумуляторе на стр. 23</a>.</p> <p>Помехи могут возникать при наличии препятствий, а также при работе в помещениях или в транспортных средствах. Измените местоположение радиостанции. См. <a href="#">Диапазон переговоров на стр. 38</a>.</p>
<b>Сильный статический шум или помехи</b>	<p>Радиостанции находятся слишком близко друг к другу, между ними должно быть не менее 1,5 метров.</p> <p>Радиостанции находятся слишком далеко друг от друга, или передаче мешают препятствия.</p>

Если...	То...
<p><b>Низкий заряд аккумулятора</b></p>	<p>См. <a href="#">Диапазон переговоров на стр. 38</a>.</p> <p>Зарядите или замените литий-ионный аккумулятор.</p> <p>Использование аккумулятора при температурах вне допустимого диапазона приводит к сокращению срока его службы.</p> <p>См. <a href="#">Сведения о литий-ионном аккумуляторе на стр. 23</a>.</p>
<p><b>Индикаторы зарядного устройства с подставкой не мигают</b></p>	<p>Убедитесь, что радиостанция/аккумулятор надежно вставлены в зарядное устройство, контакты радиостанции/аккумулятора не загрязнены, а зарядный контакт правильно установлен.</p> <p>См. разделы <a href="#">Зарядка радиостанции на стр. 27</a>, <a href="#">Светодиодные индикаторы зарядного устройства с подставкой на стр. 30</a> и <a href="#">Установка литий-ионного аккумулятора на стр. 24</a>.</p>
<p><b>Несмотря на то, что в радиостанцию вставлен полностью заряженный аккумулятор, мигает индикатор низкого заряда</b></p>	<p>См. <a href="#">Установка литий-ионного аккумулятора на стр. 24</a> и <a href="#">Сведения о литий-ионном аккумуляторе на стр. 23</a>.</p>
<p><b>Не удается активировать функцию VOX</b></p>	<p>Функция VOX может быть отключена.</p>

Если...	То...
	<p>С помощью CPS убедитесь, что значение уровня чувствительности VOX не равно "0".</p> <p>Аксессуар не работает или не совместим с радиостанцией.</p> <p>См. <a href="#">VOX и iVOX на стр. 41</a>.</p>
<b>Аккумулятор не заряжается, хотя находится в зарядном устройстве продолжительное время</b>	<p>Убедитесь, что зарядное устройство с подставкой надежно подключено к совместимому блоку питания.</p> <p>См. <a href="#">Зарядка с использованием одноместного зарядного устройства с подставкой на стр. 27</a> и <a href="#">Зарядка аккумулятора отдельно от радиостанции на стр. 28</a>.</p> <p>Проверьте, не указывают ли индикаторы зарядного устройства на неполадку аккумулятора.</p> <p>См. <a href="#">Светодиодные индикаторы зарядного устройства с подставкой на стр. 30</a>.</p>

Данная страница намеренно оставлена пустой.

## Использование и уход

В данной главе рассматриваются принципы правильного использования радиостанции.

7.1

### Меры предосторожности



Для чистки наружных поверхностей пользуйтесь мягкой тканью, смоченной водой



Не погружайте устройство в воду



Не допускается применение спирта или чистящих средств

### Если радиостанция попала в воду:



Выключите радиостанцию и извлеките аккумуляторы



Протрите мягкой сухой тканью



Не используйте устройство до полного высыхания

Данная страница намеренно оставлена пустой.

## Таблица кодов и частот

Ниже приведена таблица с цифровыми и аналоговыми частотами и кодами.

### 8.1

## Таблицы кодов и аналоговых частот

Таблицы в этом разделе предоставляют информацию о частотах и кодах. Они применяются, когда приемопередающие радиостанции Motorola Solutions серии XT600d используются с прочими корпоративными радиостанциями.

**Таблица 7: Частота канала и код устройства XT665d для исключения помех по умолчанию**

Зона	Имя канала	Частота (МГц)	Коды
1	КАНАЛ 01	446,00625	1–67,0 Гц
1	КАНАЛ 02	446,01875	1–67,0 Гц
1	КАНАЛ 03	446,03125	1–67,0 Гц
1	КАНАЛ 04	446,04375	1–67,0 Гц
1	КАНАЛ 05	446,05625	1–67,0 Гц
1	КАНАЛ 06	446,06875	1–67,0 Гц
1	КАНАЛ 07	446,08125	1–67,0 Гц

*Продолжение таблицы...*

<b>Зона</b>	<b>Имя канала</b>	<b>Частота (МГц)</b>	<b>Коды</b>
1	КАНАЛ 08	446,09375	1–67,0 Гц
1	КАНАЛ 09	433,07500	1–67,0 Гц
1	КАНАЛ 10	433,30000	1–67,0 Гц
1	КАНАЛ 11	433,55000	1–67,0 Гц
1	КАНАЛ 12	433,80000	1–67,0 Гц
1	КАНАЛ 13	434,05000	1–67,0 Гц
1	КАНАЛ 14	434,30000	1–67,0 Гц
1	КАНАЛ 15	434,55000	1–67,0 Гц
1	КАНАЛ 16	434,77500	1–67,0 Гц

## 8.2

**Таблицы кодов и цифровых частот**

Таблица в этом разделе предоставляет информацию о частотах и кодах. Данная таблица применяется, когда приемопередающие радиостанции Motorola XT600d используются с прочими корпоративными радиостанциями.

**Таблица 8: Частота канала и код устройства XT665d для исключения помех по умолчанию**

<b>Зона</b>	<b>Имя канала</b>	<b>Частота (МГц)</b>	<b>Коды</b>
1	КАНАЛ 17	446,003125	Цветовой код–1
1	КАНАЛ 18	446,009375	Цветовой код–2
1	КАНАЛ 19	446,015625	Цветовой код–3
1	КАНАЛ 20	446,021875	Цветовой код–4
1	КАНАЛ 21	446,028175	Цветовой код–5
1	КАНАЛ 22	446,034375	Цветовой код–6
1	КАНАЛ 23	446,040625	Цветовой код–7
1	КАНАЛ 24	446,046875	Цветовой код–8
1	КАНАЛ 25	446,053125	Цветовой код–9
1	КАНАЛ 26	446,059375	Цветовой код–10
1	КАНАЛ 27	446,065625	Цветовой код–11

*Продолжение таблицы...*

Зона	Имя канала	Частота (МГц)	Коды
1	КАНАЛ 28	446,071875	Цветовой код–12
1	КАНАЛ 29	446,078125	Цветовой код–13
1	КАНАЛ 30	446,084375	Цветовой код–14
1	КАНАЛ 31	446,090625	Цветовой код–15
1	КАНАЛ 32	446,096875	Цветовой код–16

## 8.3

## Полный список частот XT665d

Частота (МГц) PMR446			
446,00625	446,03125	446,05625	446,08125
446,01875	446,04375	446,06875	446,09375
Частота (МГц) digital PMR446			
446,003125	446,028125	446,053125	446,078125
446,009375	446,034375	446,059375	446,084375
446,015625	446,040625	446,065625	446,090625

*Продолжение таблицы...*

---

**Частота (МГц) digital PMR446**

---

446,021875

446,046875

446,071875

446,096875

---

**Частота (МГц) LPD433**

---

433,07500

433,52500

433,97500

434,42500

433,10000

433,55000

434,00000

434,45000

433,12500

433,57500

434,02500

434,47500

433,15000

433,60000

434,05000

434,50000

433,17500

433,62500

434,07500

434,52500

433,20000

433,65000

434,10000

434,55000

433,22500

433,67500

434,12500

434,57500

433,25000

433,70000

434,15000

434,60000

433,27500

433,72500

434,17500

434,62500

433,30000

433,75000

434,20000

434,65000

433,32500

433,77500

434,22500

434,67500

433,35000

433,80000

434,25000

434,70000

433,37500

433,82500

434,27500

434,72500

*Продолжение таблицы...*

## Частота (МГц) LPD433

433,40000	433,85000	434,30000	434,75000
433,42500	433,87500	434,32500	434,77500
433,45000	433,90000	434,35000	
433,47500	433,92500	434,37500	
433,50000	433,95000	434,40000	

## 8.4

## Коды CTCSS и ЧЛЦЧЛ

Таблица 9: Коды CTCSS

CTCSS	Гц	CTCSS	Гц
1	67,0	21	136,5
2	71,9	22	141,3
3	74,4	23	146,2
4	77,0	24	151,4
5	79,7	25	156,7
6	82,5	26	162,2

Продолжение таблицы...

<b>СТСС</b>	<b>Гц</b>	<b>СТСС</b>	<b>Гц</b>
7	85,4	27	167,9
8	88,5	28	173,8
9	91,5	29	179,9
10	94,8	30	186,2
11	97,4	31	192,8
12	100,0	32	203,5
13	103,5	33	210,7
14	107,2	34	218,1
15	110,9	35	225,7
16	114,8	36	233,6
17	118,8	37	241,8
18	123,0	38	250,3
19	127,3	122 (*)	69,3
20	131,8		

Таблица 10: Коды ЧЛ/ЦЧЛ

ЦЧЛ	Код	ЦЧЛ	Код	ЦЧЛ	Код
39	23	99	503	160	Инvertированная ЦЧЛ 69
40	25	100	506	161	Инvertированная ЦЧЛ 70
41	26	101	516	162	Инvertированная ЦЧЛ 71
42	31	102	532	163	Инvertированная ЦЧЛ 72
43	32	103	546	164	Инvertированная ЦЧЛ 73
44	43	104	565	165	Инvertированная ЦЧЛ 74
45	47	105	606	166	Инvertированная ЦЧЛ 75
46	51	106	612	167	Инvertированная ЦЧЛ 76
47	54	107	624	168	Инvertированная ЦЧЛ 77

Продолжение таблицы...

ЦЧЛ	Код	ЦЧЛ	Код	ЦЧЛ	Код
48	65	108	627	169	Инvertированная ЦЧЛ 78
49	71	109	631	170	Инvertированная ЦЧЛ 79
50	72	110	632	171	Инvertированная ЦЧЛ 80
51	73	111	654	172	Инvertированная ЦЧЛ 81
52	74	112	662	173	Инvertированная ЦЧЛ 82
53	114	113	664	174	Инvertированная ЦЧЛ 83
54	115	114	703	175	Инvertированная ЦЧЛ 84
55	116	115	712	176	Инvertированная ЦЧЛ 85
56	125	116	723	177	Инvertированная ЦЧЛ 86

*Продолжение таблицы...*

ЦЧЛ	Код	ЦЧЛ	Код	ЦЧЛ	Код
57	131	117	731	178	Инvertированная ЦЧЛ 87
58	132	118	732	179	Инvertированная ЦЧЛ 88
59	134	119	734	180	Инvertированная ЦЧЛ 89
60	143	120	743	181	Инvertированная ЦЧЛ 90
61	152	121	754	182	Инvertированная ЦЧЛ 91
62	155	123	645	183	Инvertированная ЦЧЛ 92
63	156	124	Настраиваемая ЧЛ	184	Инvertированная ЦЧЛ 93
64	162	125	Настраиваемая ЧЛ	185	Инvertированная ЦЧЛ 94
65	165	126	Настраиваемая ЧЛ	186	Инvertированная ЦЧЛ 95

*Продолжение таблицы...*

ЦЧЛ	Код	ЦЧЛ	Код	ЦЧЛ	Код
66	172	127	Настраиваемая ЧЛ	187	Инvertированная ЦЧЛ 96
67	174	128	Настраиваемая ЧЛ	188	Инvertированная ЦЧЛ 97
68	205	129	Настраиваемая ЧЛ	189	Инvertированная ЦЧЛ 98
69	223	130	Инvertированная ЦЧЛ 39	190	Инvertированная ЦЧЛ 99
70	226	131	Инvertированная ЦЧЛ 40	191	Инvertированная ЦЧЛ 100
71	243	132	Инvertированная ЦЧЛ 41	192	Инvertированная ЦЧЛ 101
72	244	133	Инvertированная ЦЧЛ 42	193	Инvertированная ЦЧЛ 102
73	245	134	Инvertированная ЦЧЛ 43	194	Инvertированная ЦЧЛ 103
74	251	135	Инvertированная ЦЧЛ 44	195	Инvertированная ЦЧЛ 104

*Продолжение таблицы...*

ЦЧЛ	Код	ЦЧЛ	Код	ЦЧЛ	Код
75	261	136	Инвертированная ЦЧЛ 45	196	Инвертированная ЦЧЛ 105
76	263	137	Инвертированная ЦЧЛ 46	197	Инвертированная ЦЧЛ 106
77	265	138	Инвертированная ЦЧЛ 47	198	Инвертированная ЦЧЛ 107
78	271	139	Инвертированная ЦЧЛ 48	199	Инвертированная ЦЧЛ 108
79	306	140	Инвертированная ЦЧЛ 49	200	Инвертированная ЦЧЛ 109
80	311	141	Инвертированная ЦЧЛ 50	201	Инвертированная ЦЧЛ 110
81	315	142	Инвертированная ЦЧЛ 51	202	Инвертированная ЦЧЛ 111
82	331	143	Инвертированная ЦЧЛ 52	203	Инвертированная ЦЧЛ 112
83	343	144	Инвертированная ЦЧЛ 53	204	Инвертированная ЦЧЛ 113

*Продолжение таблицы...*

ЦЧЛ	Код	ЦЧЛ	Код	ЦЧЛ	Код
84	346	145	Инвертированная ЦЧЛ 54	205	Инвертированная ЦЧЛ 114
85	351	146	Инвертированная ЦЧЛ 55	206	Инвертированная ЦЧЛ 115
86	364	147	Инвертированная ЦЧЛ 56	207	Инвертированная ЦЧЛ 116
87	365	148	Инвертированная ЦЧЛ 57	208	Инвертированная ЦЧЛ 117
88	371	149	Инвертированная ЦЧЛ 58	209	Инвертированная ЦЧЛ 118
89	411	150	Инвертированная ЦЧЛ 59	210	Инвертированная ЦЧЛ 119
90	412	151	Инвертированная ЦЧЛ 60	211	Инвертированная ЦЧЛ 120
91	413	152	Инвертированная ЦЧЛ 61	212	Инвертированная ЦЧЛ 121
92	423	153	Инвертированная ЦЧЛ 62	213	Инвертированная ЦЧЛ 122

*Продолжение таблицы...*

ЦЧЛ	Код	ЦЧЛ	Код	ЦЧЛ	Код
93	431	154	Инвертированная ЦЧЛ 63	214	Инвертированная ЦЧЛ 123
94	432	155	Инвертированная ЦЧЛ 64	215	Настраиваемая ЦЧЛ
95	445	156	Инвертированная ЦЧЛ 65	216	Настраиваемая ЦЧЛ
96	464	157	Инвертированная ЦЧЛ 66	217	Настраиваемая ЦЧЛ
97	465	158	Инвертированная ЦЧЛ 67	218	Настраиваемая ЦЧЛ
98	466	159	Инвертированная ЦЧЛ 68	219	Настраиваемая ЦЧЛ

# Ограниченная гарантия Motorola Solutions

## А.1 Гарантия не распространяется на:

- Дефекты или повреждения, возникшие в результате использования изделия иным образом, помимо его основного назначения, а также в результате игнорирования инструкций, приведенных в настоящем руководстве пользователя.
- Дефекты или повреждения, возникшие в результате неправильного использования, несчастного случая или по неосторожности.
- Дефекты или повреждения, возникшие в результате проведения ненадлежащей диагностики, эксплуатации, обслуживания, настройки или любой модификации устройства.
- Поломку или повреждение антенн, за исключением повреждений, связанных непосредственно с дефектами материалов или сборки.

- Изделия, которые были разобраны или отремонтированы так, что это повлияло на качество работы или сделало невозможным соответствующую проверку и тестирование на соответствие гарантийным требованиям.
- Дефекты или повреждения, возникшие в результате воздействия влаги или жидкости.
- Все пластиковые поверхности и другие внешние части прибора, поцарапанные или поврежденные в результате нормального использования.
- Изделия, сданные в аренду на временной основе.
- Периодическое обслуживание и ремонт или замену деталей, связанную с нормальным использованием и износом оборудования.

## А.2 Гарантийная информация

Авторизованный дилер Motorola Solutions или розничный магазин, в котором вы приобрели приемопередающую радиостанцию и/или оригинальные аксессуары Motorola Solutions, выполняет замену устройства по гарантии или осуществляет гарантийное обслуживание. Для запроса гарантийного обслуживания верните устройство дилеру или розничному продавцу. Не возвращайте устройство в

компанию Motorola Solutions. Чтобы иметь право на получение гарантийного обслуживания, вы должны предоставить чек или заменяющий его документ, подтверждающий покупку, с датой покупки.

Приемопередающая радиостанция должна также иметь четко различимый серийный номер. Гарантия теряет силу, если серийный номер устройства был изменен, удален, стерт или сделан нечитаемым.

## Аксессуары

Таблица 11: Аудиоаксессуары

Номер по каталогу	Описание
HKLN4601_	Комплект для скрытого наблюдения со встроенным микрофоном и РТТ
HKLN4599_	D-образный наушник со встроенным микрофоном и РТТ
HKLN4604_	Поворотный наушник со встроенным микрофоном и РТТ
HKLN4606_	Выносные микрофоны с динамиком и РТТ
HKLN4605_	Наушник-вкладыш со встроенным микрофоном и РТТ

Таблица 12: Аккумулятор

Номер по каталогу	Описание
PMNN4434_	Стандартный литий-ионный аккумулятор
PMNN4453_	Литий-ионный аккумулятор повышенной емкости

Таблица 13: Кабели

Номер по каталогу	Описание
HKKN4028_	Кабель для клонирования радиостанций
HKKN4027_	Кабель для программирования CPS

Таблица 14: Зарядные устройства

Номер по каталогу	Описание
PMLN6383_	Подставка одноместного зарядного устройства

*Продолжение таблицы...*

Номер по каталогу	Описание
25012026001	Универсальный импульсный блок питания 100–240 В, 7,5 Вт с Micro USB
58012029006	Импульсный блок питания 110–240 В с зарядным устройством, стандарт разъема — Великобритания/Гонконг
58012029004	Импульсный блок питания 110–240 В с зарядным устройством, стандарт разъема — Европа
PMLN6385_	Стандартный комплект одноместного зарядного устройства с подставкой, стандарт разъема — Великобритания/ЕС

Таблица 15: Аксессуары для переноски

Номер по каталогу	Описание
PMLN7655_	Чехол для переноски серии XT600d
PMLN7709_	Кожаный футляр для переноски серии XT600d

**УВЕДОМЛЕНИЕ:**

Некоторые аксессуары могут быть недоступны на момент оформления заказа. Для получения подробной информации об аксессуарах и наличии новых моделей обратитесь по месту покупки продукции Motorola или посетите веб-сайт <http://www.motorolasolutions.com>.



[www.motorolasolutions.com/](http://www.motorolasolutions.com/)

MOTOROLA, MOTO, MOTOROLA SOLUTIONS and the Stylized M Logo are trademarks or registered trademarks of Motorola Trademark Holdings, LLC and are used under license. All other trademarks are the property of their respective owners. © 2017 Motorola Solutions, Inc. All rights reserved.

